



ISTRUZIONI PER L'USO

Lavastoviglie

IT

DFI443B/1

Sommario

La tua lavastoviglie	3	Status Light (Status Light™)	22
Benvenuti nella nostra famiglia ASKO in costante crescita!	3	Interruzione o modifica dei programmi	23
Istruzioni per la sicurezza	4	Se si desidera aggiungere altre stoviglie	23
Attivazione del blocco di sicurezza (Kid Safe™)	5	Se la lavastoviglie viene spenta a causa di un'interruzione dell'alimentazione	23
Installazione	5	Al termine dei programmi	23
Magazzinaggio invernale/Trasporto	5	Come ottenere i migliori risultati di asciugatura	23
Funzione di protezione contro il traboccamento	5	Svuotamento della lavastoviglie	23
Imballaggio	5	Tabella di programma	25
Smaltimento	5	Impostazioni	26
Prima di effettuare il primo lavaggio	7	Aprire Impostazioni della lavastoviglie	26
1. Durezza dell'acqua	7	Cura e pulizia	29
2. Impostazioni di base	8	Aggiungere brillantante	29
Lavaggio ecologico	11	Aggiungere sale	29
La lavastoviglie consente di risparmiare energia e acqua	11	Pulizia dei filtri	30
Caricamento della lavastoviglie	12	Pulizia dei bracci irroratori	31
Stoviglie delicate	12	Pulire la lavastoviglie dentro e fuori	32
Il caricamento influisce sui risultati di lavaggio	12	Rimuovere eventuali ostruzioni	33
I cestelli della lavastoviglie	12	Ricerca dei guasti	35
Cassetto posate superiore	13	Installazione	41
Cesto superiore	13	Istruzioni per la sicurezza	41
Cesto inferiore	14	Configurazione	42
Cestello posate	16	Allacciamento dello scarico	42
Utilizzo della lavastoviglie	18	Allacciamento all'alimentazione dell'acqua	42
Aggiungere il detersivo	18	Collegamento elettrico	43
L'interruttore principale	20	Assistenza	44
Scegliere il programma	20	Informazioni sul prodotto	44
Selezionare la modalità programma	21	Contattare l'assistenza	44
Selezione delle opzioni	21	Dati tecnici ed etichettatura energetica	45
Avvio della lavastoviglie	22	Dati tecnici	45
Tempo residuo	22	Informazioni per i consumatori	45
		Informazioni per l'ente di collaudo	45

Benvenuti nella nostra famiglia ASKO in costante crescita!

Siamo orgogliosi dei nostri elettrodomestici. Vogliamo che contribuiscano a rendere il mondo migliore, migliorando la qualità della tua vita e quella dei tuoi cari. Speriamo che questo elettrodomestico sia un aiuto apprezzabile e affidabile per molti anni a venire.

Leggere le istruzioni d'uso prima di utilizzare il prodotto. Queste istruzioni comprendono consigli generali, informazioni sulle impostazioni e le regolazioni che si possono effettuare e sul modo migliore per prendersi cura di questo elettrodomestico.

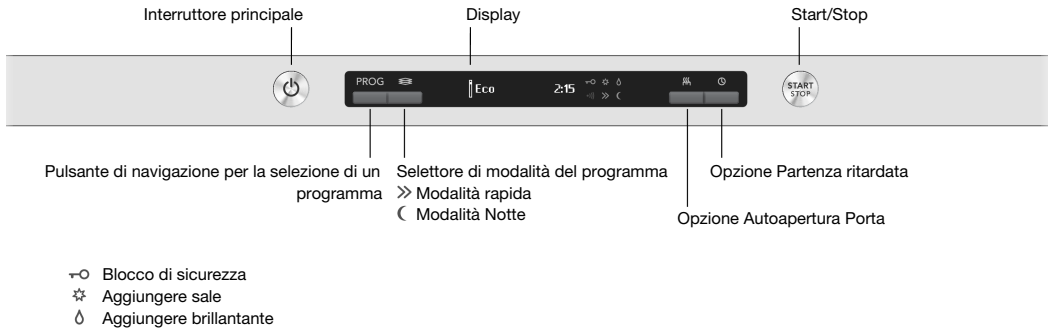

Installare la lavastoviglie, fare riferimento al capitolo Installazione. Dopodiché, aprire la porta e premere l'interruttore di alimentazione generale per iniziare ad utilizzarla.

La prima volta che la lavastoviglie viene accesa, sul display appare "**Welcome to your ASKO. First time set-up.**". È importante scegliere le impostazioni corrette per garantire buoni risultati di lavaggio. Vedere pagina 7.

Istruzioni per la sicurezza

- Leggere le istruzioni per l'uso e conservarle in un luogo sicuro.
- Numero di coperti standard: 14
- Mai utilizzare la lavastoviglie per scopi diversi da quelli specificati in queste istruzioni d'uso.
- Non caricare la porta della lavastoviglie o i cesti con oggetti che non siano stoviglie.
- Mai lasciare la porta della lavastoviglie aperta in quanto qualcuno potrebbe inciamparvi.
- Utilizzare esclusivamente detersivo specifico per lavastoviglie.
- Questa apparecchiatura può essere utilizzata da bambini a partire da 8 anni di età e da adulti con capacità fisiche o mentali ridotte, perdite di memoria o mancanza di esperienza e competenza. Queste persone non devono comunque essere lasciate senza supervisione durante l'uso dell'apparecchiatura oppure devono essere istruite in merito all'uso della stessa e comprendere i rischi che comporta. La pulizia e la manutenzione dell'apparecchiatura non devono essere affidate a bambini senza la supervisione di un adulto.
- La sostituzione dei cavi di alimentazione danneggiati deve essere effettuata esclusivamente da un elettricista qualificato.
- Usare la lavastoviglie solo in ambienti di tipo domestico per il lavaggio di stoviglie domestiche. Qualsiasi altro tipo di utilizzo è vietato.
- Mai collocare stoviglie con residui di solvente all'interno della lavastoviglie: sussiste il rischio di esplosione. Nemmeno stoviglie contenenti cenere, cera o lubrificanti possono essere lavate in lavastoviglie.
- Tenere d'occhio i bambini. Non permettere che i bambini utilizzino la lavastoviglie o ci giochino. Prestare la massima attenzione quando la porta è aperta. Piccole quantità di detersivo potrebbero rimanere al suo interno! Avviare sempre la lavastoviglie subito dopo l'aggiunta di detersivo.

AVVISO!

I coltelli e gli altri oggetti appuntiti devono essere posizionati nel cestello posate con le punte rivolte verso il basso o orizzontalmente in altri cesti.

AVVISO!

Sorvegliare i bambini: il detersivo per lavastoviglie è corrosivo!

Attivazione del blocco di sicurezza (Kid Safe™)

È possibile attivare il blocco di sicurezza (blocco di sicurezza tastiera) per impedire ai bambini di avviare la lavastoviglie. Vedere il capitolo Impostazioni.

Installazione

Vedere il capitolo Installazione.

Magazzinaggio invernale/Trasporto

Conservare la lavastoviglie a temperature che non scendano al di sotto dello zero ed evitare grandi distanze di trasporto con temperature esterne estremamente basse. Trasportare la lavastoviglie in posizione verticale o sdraiata su un fianco.

Funzione di protezione contro il traboccamento

La protezione troppo pieno inizia ad estrarre acqua dalla lavastoviglie e, se il livello dell'acqua al suo interno supera quello normale, interrompe l'erogazione dell'acqua. Se si attiva la protezione troppo pieno, il display visualizza F54. Arrestare l'erogazione dell'acqua e contattare il servizio di assistenza più vicino.

Imballaggio

L'imballo esterno protegge il prodotto durante il trasporto. Il materiale di imballaggio è riciclabile. Separare i diversi materiali di imballaggio per ridurre il consumo di materie prime e i rifiuti. Il tuo rivenditore può ritirare l'imballo per il riciclo o indirizzarti al centro di riciclo più vicino. L'imballo comprende:

- Cartone ondulato costituito da materiale riciclato fino al 100%.
- Polistirene espanso (EPS) senza cloro o fluoro.
- Supporti in legno non trattato.
- Plastica protettiva in polietilene (PE).

Smaltimento

La lavastoviglie è prodotta ed etichettata in vista del suo smaltimento.

Istruzioni per la sicurezza

Quando la lavastoviglie ha raggiunto il termine della propria durata operativa e deve essere smaltita, deve essere immediatamente resa inutilizzabile. Estrarre il cavo di alimentazione e tagliarlo il più corto possibile.

Contattare l'autorità locale competente per informazioni relative al luogo e alla modalità di smaltimento della propria lavastoviglie.

Prima di effettuare il primo lavaggio

1. Durezza dell'acqua

Al fine di ottenere ottimi risultati di lavaggio, la lavastoviglie deve essere alimentata con acqua dolce (acqua povera di calcare). Le acque calcaree lasciano infatti una patina biancastra sulle stoviglie e sulla lavastoviglie stessa.

Controllo della durezza dell'acqua

La durezza dell'acqua è espressa nella scala di durezza dell'acqua tedesca (°dH) o francese (°fH).

Se la durezza dell'acqua di mandata è oltre 6°dH (9°fH), l'acqua deve essere addolcita. Ciò avviene in automatico con l'ausilio dell'addolcitore d'acqua integrato. Per assicurare il funzionamento ottimale dell'addolcitore d'acqua, questo deve essere regolato in base alla durezza dell'acqua. Dopo aver regolato l'addolcitore d'acqua, utilizzare dosaggi di detersivo e brillantante adeguati per acqua dolce.

Per verificare la durezza dell'acqua nella tua zona, rivolgiti al gestore dell'impianto idrico locale.

Annotare la durezza dell'acqua: _____

Scala tedesca di durezza dell'acqua	Scala francese di durezza dell'acqua	Impostazione consigliata
0-5°dH	0-9°fH	0
6-8°dH	10-14°fH	1
9-11°dH	15-20°fH	2
12-14°dH	21-25°fH	3
15-19°dH	26-34°fH	4
22-24°dH	35-43°fH	5
25-29°dH	44-52°fH	6
30-39°dH	53-70°fH	7
40-49°dH	71-88°fH	8
50°dH	89°fH	9

Se la durezza dell'acqua è oltre 50°dH (89°fH), si consiglia di collegare un addolcitore d'acqua esterno.

Aumento dei consumi durante la rigenerazione

L'addolcitore d'acqua incorporato nella lavastoviglie viene rigenerato su base regolare per garantirne il buon funzionamento. La rigenerazione prolunga il programma di lavaggio e determina un aumento del consumo di energia e di acqua. La frequenza di rigenerazione dell'addolcitore d'acqua dipende dall'impostazione selezionata.

A titolo esemplificativo: se il programma Eco viene eseguito con una durezza dell'acqua di 14 °dH (25 °fH), l'addolcitore d'acqua viene rigenerato a intervalli regolari (dopo 6 cicli di lavaggio), il consumo di energia aumenta di 0,015 kWh e il consumo di acqua di 2,3 litri, mentre il programma viene prolungato di 3 minuti. La rigenerazione viene eseguita durante il programma di lavaggio principale.

Prima di effettuare il primo lavaggio

⚠ AVVISO!

L'acqua dura lascia una patina bianca sulle stoviglie e all'interno della lavastoviglie. Quindi è importante scegliere l'impostazione giusta per l'addolcitore d'acqua! Vedi Durezza acqua.

Non azionare mai la lavastoviglie con la vaschetta del sale vuota, se la durezza dell'acqua è oltre 6°dH (9°FH).

2. Impostazioni di base

Aprire lo sportello e premere l'interruttore principale.

"**Welcome to your ASKO. First time set-up.**" appare sul display. È importante scegliere le impostazioni corrette per garantire buoni risultati di lavaggio.

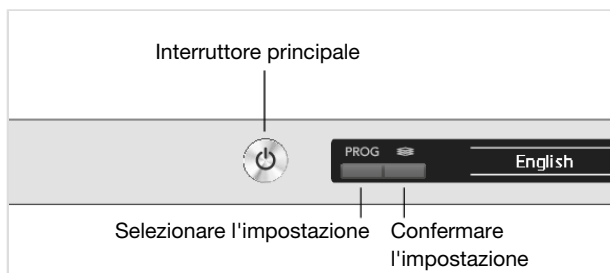

Impostazioni

1. Lingua

Selezionare la lingua da visualizzare sul display.

2. Impostazione livello brillantante 0/1/2/3/4/5/TAB

Quando si utilizza il brillantante, l'asciugatura è più veloce e si ottiene un risultato migliore. Anche il risultato del lavaggio sarà migliore, con stoviglie pulite e senza macchie.

Selezionare il dosaggio del brillantante. L'erogatore di brillantante può essere regolato tra 0 (Off) e 5 (Dosaggio elevato).

Quando si utilizza un detersivo multifunzione che contiene brillantante, è possibile attivare l'impostazione TAB. Ulteriori informazioni sul detersivo multifunzione si trovano al capitolo Utilizzo della lavastoviglie.

Preselezionato in fabbrica: 5

Prima di effettuare il primo lavaggio

🚰 Aggiungere brillantante

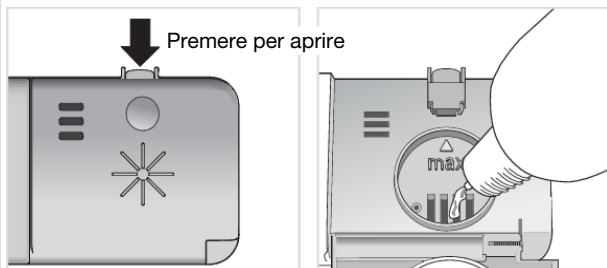

1. Aprire il coperchio del contenitore del brillantante.
2. Rabboccare con attenzione il brillantante solo fino al livello contrassegnato **max**.
3. Pulire ogni eventuale schizzo di prodotto attorno al contenitore.
4. Chiudere saldamente il coperchio.

3. Impostazione durezza acqua 0/1/2/3/4/5/6/7/8/9

Regolare l'addolcitore d'acqua. Selezionare l'impostazione in base alla durezza dell'acqua. L'impostazione deve essere corretta!

Non dimenticare di mettere il sale nel vano del sale dopo aver impostato l'addolcitore d'acqua su 1 - 9.

Se l'acqua ha una durezza inferiore a 6° dH (9° fH), selezionare 0. L'addolcitore d'acqua viene disattivato e non è necessario il sale.

Preselezionato in fabbrica: 4

☆ Aggiungere sale

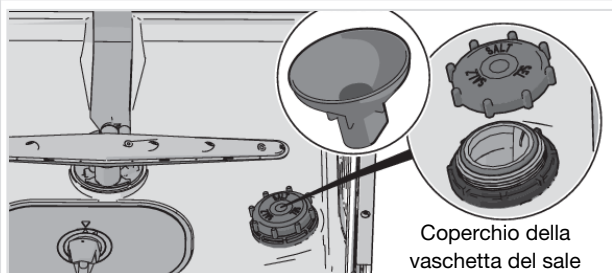

1. Svitare il coperchio della vaschetta del sale.
2. Posizionare l'imbuto fornito in dotazione con la lavastoviglie nel foro di riempimento della vaschetta del sale. Come prima cosa, versare circa 1 l d'acqua.
3. Quindi aggiungere il sale, fino a un massimo di 630 gram, finché la vaschetta non è piena. Utilizzare sale grosso o sale specifico per lavastoviglie.
4. Rimuovere il sale in eccesso per poter avvitarlo saldamente il coperchio della vaschetta.

Prima di effettuare il primo lavaggio

La tabella prosegue dalla pagina precedente

★ Aggiungere sale

Per evitare macchie di ruggine è necessario avviare un programma di lavaggio immediatamente dopo l'aggiunta di sale.

Per modificare l'impostazione prescelta, vedere il capitolo Impostazioni.

La lavastoviglie consente di risparmiare energia e acqua

Quando si utilizza la lavastoviglie in un contesto residenziale, generalmente, vengono utilizzate meno energia e acqua, rispetto al lavaggio dei piatti a mano.

Non risciacquare con acqua corrente

Non sciacquare le stoviglie sotto l'acqua corrente, poiché ciò determina un aumento del consumo di energia e acqua. È sufficiente asportare i residui di cibo più consistenti dalle stoviglie prima di caricarle nella lavastoviglie.

Scegliere un detersivo ecologico

Leggere la dichiarazione ambientale sulla confezione.

Quantità eccessive di detersivo, brillantante e sale possono compromettere l'efficacia del lavaggio e determinano un maggiore impatto ambientale.

Avvia la lavastoviglie quando è piena

Risparmia energia e acqua utilizzando la lavastoviglie a pieno carico (vedi numero di coperti standard). In caso di odori sgradevoli, utilizza il programma Risciacquo per sciacquare i piatti.

Eeguire i programmi a temperature inferiori

Se le stoviglie sono solo lievemente sporche, è possibile selezionare un programma che prevede una temperatura inferiore.

Selezionare il programma di lavaggio – Eco

Questo programma è adatto per il lavaggio di piatti sporchi senza residui di cibo ostinati ed è il programma più efficace in termini di consumo combinato di energia e acqua. Si utilizza per valutare la conformità alla legislazione UE in materia di ecodesign.

Il programma di lavaggio delle stoviglie è progettato per un lavaggio efficace utilizzando il minor quantitativo possibile di energia e di acqua. Il programma lava ad una temperatura bassa per un tempo lungo.

Selezionare l'opzione – Autoapertura Porta

Si otterranno un programma di lavaggio più breve e migliori risultati di asciugatura utilizzando l'opzione Autoapertura Porta che apre automaticamente la porta della lavastoviglie. Attendere che la lavastoviglie indichi che il programma è terminato e che le stoviglie si siano raffreddate prima di vuotare la lavastoviglie.

Allacciamento alla presa d'acqua fredda

Se l'edificio è riscaldato con gasolio, elettricità o gas, allacciare la lavastoviglie alla presa d'acqua fredda.

Allacciamento alla presa d'acqua calda

Se l'edificio è riscaldato utilizzando un metodo efficiente come teleriscaldamento, energia solare o geotermica, allacciare la lavastoviglie alla presa di acqua calda (max. 70 °C). L'allacciamento all'acqua calda riduce i tempi di lavaggio e il consumo di energia della lavastoviglie.

NOTA!

Non superare la temperatura consentita per l'acqua in ingresso. Alcuni materiali utilizzati in certi tipi di pentole non resistono a temperature elevate.

Caricamento della lavastoviglie

Stoviglie delicate

Alcuni utensili da cucina non sono compatibili con il lavaggio in lavastoviglie. Le cause possono essere molteplici. Alcuni materiali non tollerano le alte temperature, altri possono essere danneggiati dai detersivi.

Prestare particolare attenzione, per esempio, a manufatti, decorazioni fragili, oggetti in cristallo/vetro, argento, rame, stagno, alluminio, legno e plastica. Controllare che rechino la marcatura "lavaggio in lavastoviglie".

Decorazioni delicate

I piatti con decorazioni applicate sopra lo smalto (le decorazioni sono ruvide al tatto) non dovrebbero essere lavati in lavastoviglie.

Cristallo/Vetro

Quando si utilizza il brillantante, l'asciugatura è più veloce e si ottiene un risultato migliore. Anche il risultato del lavaggio sarà migliore, con stoviglie pulite e senza macchie.

Oggetti in vetro dipinto a mano e oggetti antichi e molto fragili non devono essere lavati in lavastoviglie.

Argento

Gli oggetti d'argento e di acciaio inossidabile non devono entrare a contatto, in quanto l'argento potrebbe scolorirsi.

Alluminio

Le pentole di alluminio di buona qualità possono essere lavate in lavastoviglie, anche se a lungo andare perderanno parte della loro brillantezza.

Posate con manici incollati

Alcuni tipi di colla non sono compatibili con il lavaggio in lavastoviglie. Quando ciò accade, i manici possono allentarsi.

Il caricamento influisce sui risultati di lavaggio

Caricare i piatti con attenzione per ottenere i migliori risultati di lavaggio e asciugatura con il minor consumo possibile di energia e acqua. Se la lavastoviglie viene caricata in maniera ottimale, tutte le superfici delle stoviglie vengono lavate e asciugate accuratamente.

- Tutte le superfici sporche devono essere rivolte verso l'interno e verso il basso.
- Le stoviglie non vanno posizionate una dentro all'altra o una sull'altra.
- Posizionare le stoviglie concave, come tazze, in modo che l'acqua di risciacquo possa colare. Questo è importante anche per oggetti di plastica.
- Assicurarsi che piccoli oggetti non possano cadere attraverso il cesto lavastoviglie; metterli nel cassetto delle posate superiore.

NOTA!

Verificare che i bracci irroratori possano ruotare senza ostacoli.

I cestelli della lavastoviglie

La lavastoviglie è provvista di un cassetto posate superiore, un cesto superiore e un cesto inferiore con cestello posate.

L'aspetto dei cesti può variare in base alla configurazione della lavastoviglie.

Cassetto posate superiore

Nel cassetto posate superiore trovano posto anche mestoli, fruste, posate da portata e utensili simili.

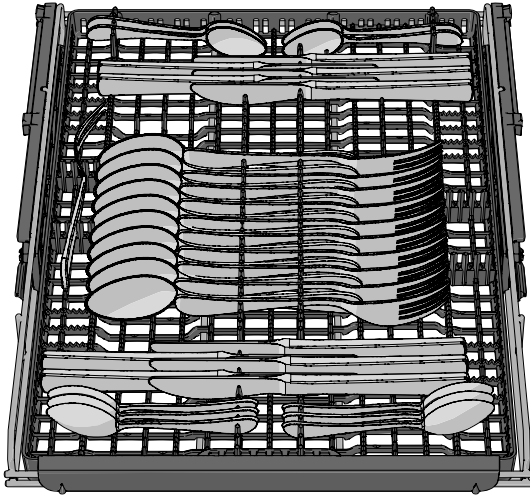

Sollevamento del cassetto posate superiore

1. Estrarre il cassetto posate superiore.
2. Per sollevare il cassetto posate superiore, tirare in avanti le due leve di bloccaggio collocate su ogni lato.

Abbassamento del cassetto posate superiore

1. Estrarre il cassetto posate superiore.
2. Per abbassare il cassetto posate superiore, far scorrere verso il basso le due leve di bloccaggio collocate su ogni lato.

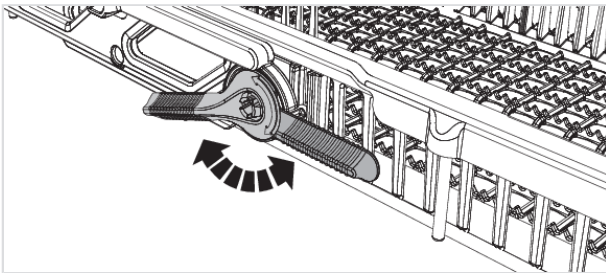

Cesto superiore

Posizionare bicchieri, tazze, ciotole, piatti da frutta e i piattini nel cesto superiore. Tutte le superfici sporche devono essere rivolte verso l'interno e verso il basso! Posizionare i calici nel ripiano apposito e i coltelli nel portacoltelli sulla destra.

Caricamento della lavastoviglie

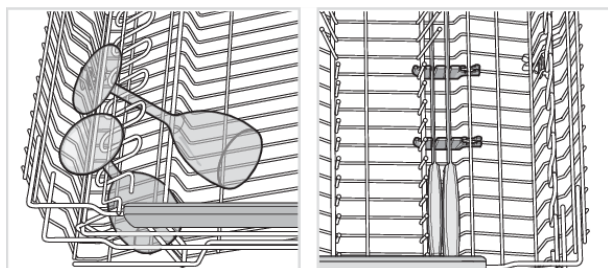
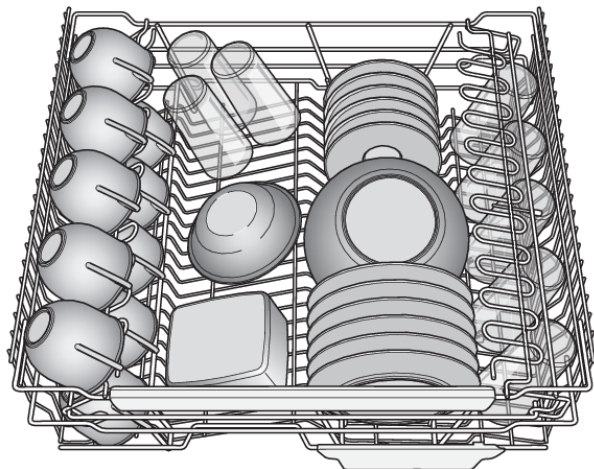

Cesto inferiore

Posizionare i piatti, i piatti da frutta, i piatti da portata, le pentole e le posate (nel cestello posate) nel cesto inferiore.

Posizionare pentole e padelle nella parte posteriore destra del cesto inferiore per sfruttare al meglio le prestazioni di lavaggio dei due erogatori posteriori (WideSpray™), ideati appositamente per questo tipo di stoviglie.

Caricamento della lavastoviglie

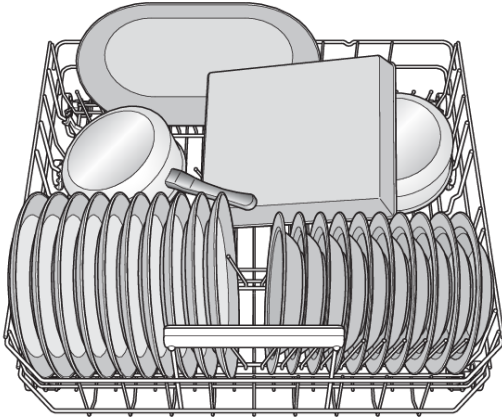

Rastrelliere reclinabili

Quando si lavano le pentole, abbassare le rastrelliere reclinabili per i piatti. Prima di regolarne la posizione, liberare le rastrelliere reclinabili premendo il fermo verso l'interno.

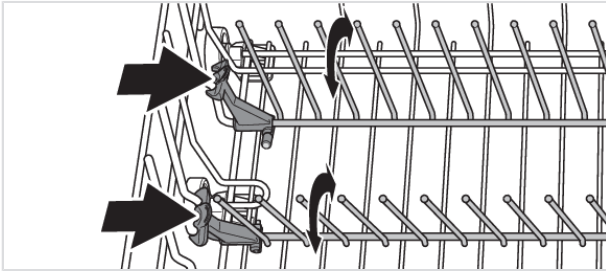

Lavaggio di piatti grandi

Spostare le rastrelliere reclinabili e i relativi supporti per aumentare la distanza tra le file di denti in modo da adattare il cesto inferiore ai piatti con diametro maggiore di 25 cm.

Caricamento della lavastoviglie

Accessorio

Acquista un ripiano per calici con spazio per sei bicchieri da vino ¹⁾ alti. Il ripiano per calici è concepito per assicurare risultati di lavaggio e asciugatura ottimali per bicchieri da vino alti. Il ripiano per calici si colloca nella sezione posteriore del cesto inferiore. Questo accessorio è disponibile presso il rivenditore della tua lavastoviglie.

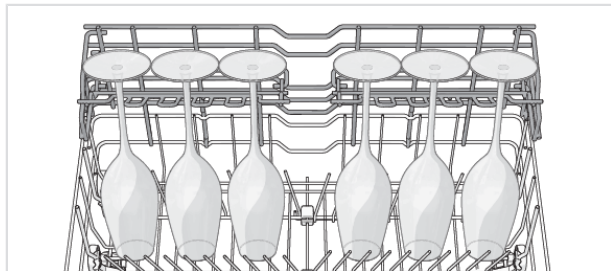

Cestello posate

Posizionare le posate con i manici rivolti verso il basso, fatta eccezione per i coltelli, e tenerli distanziati il più possibile. Assicurarsi che i cucchiaini non si sovrappongano l'uno all'altro.

Per sfruttare al meglio le prestazioni dell'esclusivo erogatore (Power Zone Cutlery™), appositamente ideato, la posizione migliore per il cestello portaposate è al centro, nella parte anteriore del cesto inferiore.

⚠ AVVISO!

I coltelli e gli altri oggetti appuntiti devono essere posizionati nel cestello posate con le punte rivolte verso il basso o orizzontalmente in altri cesti.

Sezione reclinabile per oggetti di piccole dimensioni

Il cestello posate è dotato di una sezione ribaltabile al centro per oggetti di piccole dimensioni o con manici stretti, come gli accessori delle fruste elettriche.

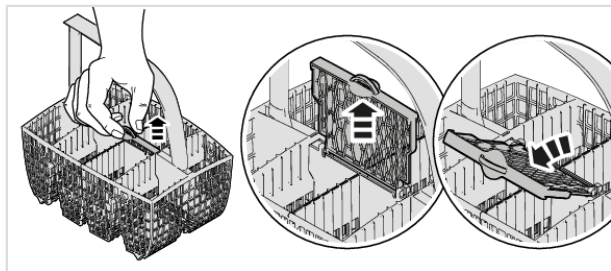

¹⁾ Altezza: max. 25 cm, Diametro: max. 7,5 cm

Caricamento della lavastoviglie

Accessorio

Acquistare un cestello posate supplementare. Il cestello posate supplementare è flessibile e può essere smontato e fissato al cesto inferiore o al cestello posate per creare un cestello posate molto grande. Questo accessorio è disponibile presso il rivenditore della tua lavastoviglie.

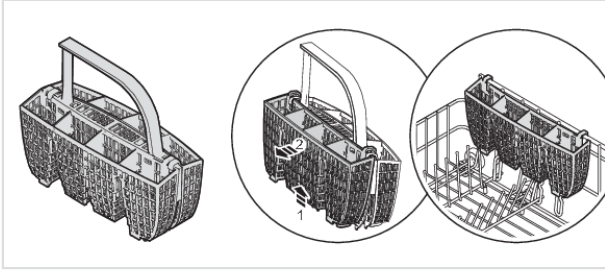

Utilizzo della lavastoviglie

Aggiungere il detersivo

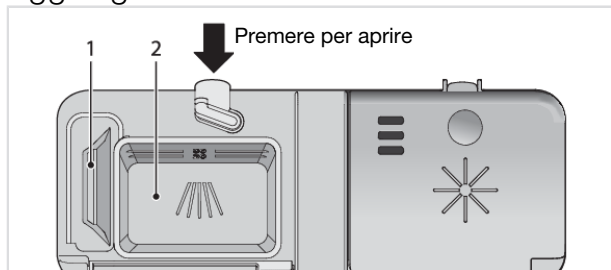

1. Vaschetta per il detersivo del prelavaggio
2. Vaschetta per il detersivo del lavaggio principale

La quantità di detersivo da inserire varia a seconda della durezza dell'acqua.

Attenersi alle istruzioni di dosaggio riportate sulla confezione del detersivo. Questa lavastoviglie è dotata di un addolcitore d'acqua, pertanto utilizzare soltanto le dosi di detersivo e di brillantante previste per acque dolci.

Quantità eccessive di detersivo possono compromettere l'efficacia del lavaggio e comportano un impatto ambientale superiore.

Quando si aggiunge detersivo, il contenitore detersivo deve essere asciutto. Sono presenti una vaschetta per il prelavaggio e una per il lavaggio principale. Se si usa detersivo in polvere o liquido, aggiungere una piccola quantità di detersivo nella vaschetta del prelavaggio. Se si hanno domande sul detersivo, contattare il produttore del detersivo.

NOTA!

Utilizzare esclusivamente detersivo specifico per lavastoviglie. Non devono essere utilizzati detersivi liquidi per piatti in quanto la schiuma prodotta impedisce il funzionamento efficace della lavastoviglie.

Pastiglie per lavastoviglie

Se lo sportellino dell'erogatore si chiude con difficoltà, dividere la pastiglia in due. Se lo sportellino è eccessivamente serrato e non riesce ad aprirsi correttamente, esiste il rischio che il detersivo non venga rilasciato in modo appropriato.

NOTA!

Per i programmi brevi (meno di 75 minuti), non si consiglia l'impiego di detersivo in pastiglie. In questi casi, è preferibile l'utilizzo di detersivi liquidi o in polvere.

Detersivo multifunzione

Sul mercato sono presenti molti tipi di detersivo multifunzione. Leggere accuratamente le indicazioni per questi prodotti.

Quando si utilizza un detersivo multifunzione che contiene brillantante, è possibile attivare l'impostazione TAB. Si noti che il vano del sale deve essere comunque riempito di sale.

NOTA!

Si ottengono risultati ottimali di lavaggio e asciugatura usando detersivo per lavastoviglie normale insieme con brillantante erogato separatamente e sale.

Utilizzo della lavastoviglie

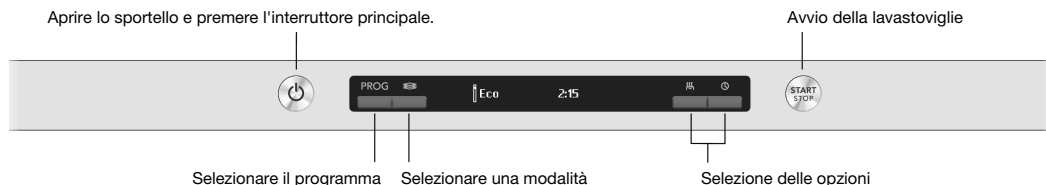

L'interruttore principale

Aprire lo sportello e premere l'interruttore principale. Aprire anche il rubinetto dell'acqua se è chiuso.

Scegliere il programma

Eco è sempre preselezionato. Per selezionare un programma, premere il pulsante di navigazione **PROG** fino a quando il programma desiderato viene visualizzato sul display.

Scegliere un programma in base al tipo di stoviglie e a quanto sono sporche.

Eco Eco

Questo programma è adatto per il lavaggio di piatti sporchi senza residui di cibo ostinati ed è il programma più efficace in termini di consumo combinato di energia e acqua. Si utilizza per valutare la conformità alla legislazione UE in materia di ecodesign.

Ulteriori informazioni sul lavaggio ecologico sono riportate nel capitolo Lavaggio ecologico.

Aut Automatico

La lavastoviglie è in grado di misurare il livello di sporcizia delle stoviglie e di regolare di conseguenza il consumo e la temperatura dell'acqua. Dopo la prima installazione, il programma deve essere eseguito per cinque volte prima di adattarsi completamente e di garantire i risultati migliori.

A tempo

Il programma si adatta al tempo di esecuzione o di fine specificato. Quando si sceglie questo programma è importante selezionare una durata adeguata al livello di sporcizia delle stoviglie.

0:15-0:45 Stoviglie leggermente sporche

1:00-1:30 Stoviglie normalmente sporche

2:00-2:30 Stoviglie molto sporche

Premere il pulsante dell'opzione  per impostare la durata desiderata per il programma.

Risciacquo

Utilizzato per sciacciare le stoviglie in attesa di caricare completamente la lavastoviglie.

Hyg Igienizzante

Questo è il programma ideale da utilizzare per le stoviglie la cui igiene richiede estrema attenzione, ad esempio biberon e taglieri. La temperatura è elevata sia durante il lavaggio principale sia durante il risciacquo finale.



Rapido

Un programma efficace e rapido per un uso quotidiano adatto per residui di cibo leggermente secchi. (Questo programma non è adatto per avanzi di cibi bruciati, come ad esempio per le pirofile da forno).



Intensivo

Programma ad alta temperatura per eliminare il grasso da stoviglie molto sporche come padelle, casseruole e stoviglie da forno. Se la lavastoviglie non è completamente piena, è possibile aggiungere piatti e simili.



Selezionare la modalità programma

Per selezionare una modalità, premere il selettore di modalità di programma finché la modalità desiderata viene visualizzata sul display. Le modalità disponibili variano in base ai programmi.

>> Modalità rapida

La durata del programma viene accorciata, ma la lavastoviglie consuma più energia.

⌋ Modalità Notte

Livello di rumorosità più basso durante il programma di lavaggio. La durata del programma viene estesa.

Selezione delle opzioni

Per selezionare un'opzione, premere il pulsante delle opzioni finché l'opzione desiderata appare sul display. Le opzioni disponibili variano in base ai programmi.



Autoapertura Porta²⁾

Lo sportello della lavastoviglie si apre automaticamente, abbreviando il tempo del programma e migliorando i risultati di asciugatura. Attendere che la lavastoviglie indichi che il programma è terminato e che le stoviglie si siano raffreddate prima di vuotare la lavastoviglie.

La durata dell'asciugatura per l'opzione Autoapertura Porta varia in base al programma.

NOTA!

Per ottenere i migliori risultati di asciugatura, non aprire la porta prima che sia terminata la fase di asciugatura e la macchina si sia spenta automaticamente.

²⁾ L'opzione Autoapertura Porta è preselezionata per alcuni programmi.

Utilizzo della lavastoviglie

AVVISO!

La porta della lavastoviglie non deve essere bloccata o chiusa quando viene aperta automaticamente, per evitare di danneggiare il suo meccanismo di blocco. Attendere almeno 5 minuti prima di chiudere la porta.

Partenza ritardata

Quando si seleziona Partenza ritardata, la lavastoviglie si avvia 1-24 ore dopo che è stato premuto il pulsante Start/Stop e chiusa la porta.

1. Premere il tasto una volta per attivare l'opzione Partenza ritardata. Per impostare il numero di ore desiderato, premere il tasto più volte, o tenerlo premuto.
2. Premere Start/Stop e chiudere la porta. Il timer avvierà un conto alla rovescia e la lavastoviglie si attiverà al termine del periodo di ritardo selezionato.

Se si desidera annullare l'opzione Partenza ritardata aprire lo sportello, quindi premere e tenere premuto Start/Stop per tre secondi.

START **STOP** Avvio della lavastoviglie

Premere Start/Stop fino a quando sul display compare "Programma Avviato". Ciò indica che la lavastoviglie è pronta per essere avviata. Chiudere lo sportello correttamente, in caso contrario la lavastoviglie non si avvia.

Se la lavastoviglie non viene avviata o la porta non viene chiusa entro 2 minuti dall'ultima pressione di un pulsante, la macchina si spegne.

Tempo residuo

Una volta scelto un programma, una modalità e le opzioni, viene visualizzato quanto è durato il programma l'ultima volta che è stato utilizzato.

Status Light (Status Light™)

Lo Status Light posizionata in basso sulla porta della lavastoviglie fornisce informazioni tramite 3 diversi colori.

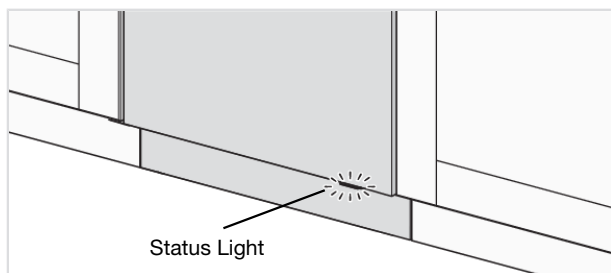

Blu: Caricare altre stoviglie

Il programma è partito, ma è ancora possibile caricare altre stoviglie.

Rosso - Non caricare altre stoviglie

Non dovrebbero essere caricate altre stoviglie (rischio di lavaggio con scarsi risultati).

Una spia lampeggiante indica che la porta è stata aperta durante un programma in corso. Se lampeggia quando la porta è chiusa, si è verificato un errore. Fare riferimento al capitolo Ricerca dei guasti.

Verde - Estrarre le stoviglie

Il programma di lavaggio è terminato. La spia di stato rimane accesa per 15 minuti.

Interruzione o modifica dei programmi

Se si desidera cambiare programma dopo aver avviato la lavastoviglie, aprire la porta e tenere premuto il tasto Start/Stop per tre secondi. Se il coperchio dell'erogatore di detersivo si è aperto, aggiungere altro detersivo. Scegliere quindi un nuovo programma, premere Start/Stop e chiudere la porta.

Se si desidera aggiungere altre stoviglie

Aprire la porta. La lavastoviglie si arresta automaticamente. Aggiungere le stoviglie e chiudere la porta. Dopo poco la lavastoviglie ripartirà con il programma.

Se la lavastoviglie viene spenta a causa di un'interruzione dell'alimentazione

Se il programma di lavaggio non era terminato, il programma interrotto continuerà non appena l'alimentazione elettrica verrà ripristinata.

NOTA!

Durante l'asciugatura, se manca l'alimentazione o la porta viene aperta per più di 2 minuti, il programma termina in quel momento.

Al termine dei programmi

La fine del programma è indicata da un breve segnale acustico. Il capitolo Impostazioni descrive come modificare questa funzione.

Inoltre, la fine del programma è indicata dalla luce verde dello Status Light.

La lavastoviglie si spegne automaticamente alla fine del programma. Chiudere il rubinetto dell'acqua dopo ogni utilizzo.

Come ottenere i migliori risultati di asciugatura

- Caricare completamente la lavastoviglie.
- Posizionare le stoviglie concave, come tazze, in modo che l'acqua di risciacquo possa colare. Questo è importante anche per oggetti di plastica.
- Rabboccare il brillantante o aumentare la dose di brillantante.
- Attivare l'opzione Autoapertura Porta.
- Attivare l'impostazione Extra Dry. Vedere il capitolo Impostazioni.
- Lasciare raffreddare le stoviglie prima di vuotare la lavastoviglie.







Svuotamento della lavastoviglie

Quando è calda, la porcellana è più fragile. Lasciare che i piatti si raffreddino in lavastoviglie prima di vuotarla.

Utilizzo della lavastoviglie

Scaricare per primo il cesto inferiore per evitare che eventuali gocce d'acqua cadano dal cesto superiore sulle stoviglie nel cesto inferiore.

Tabella di programma

Programmi	Detergente, vaschetta 2 (ml)	Modalità programma/Opzione	Prelavaggi	Lavaggio principale	Numero di risciacqui	Risciacquo finale	Valori di consumo 1)				
							Acqua fredda 2)	Energia approssimativa (kWh)	Tempo di lavaggio (appross. ore:min)	Acqua calda 3)	Energia approssimativa (kWh)
Eco Eco 4)	25	 (5)	0	51 °C	2	48 °C	3:25	0,74	3:05	0,4	9,4
Aut Automatico	25	 (5)	1-3	50-65 °C	2-3	65 °C	2:10-2:50	0,9-1,5	1:50-2:30	0,5-1,1	9,0-18,0
 A tempo	25		0-2	<65 °C	2-3	<65 °C	0:15-2:30	0,5-1,4	0:15-2:30	0,4-1,0	9,0-17,5
 Intensivo	25		2	70 °C	2	70 °C	2:55	1,6	2:35	1,2	15,0
Hyg Igienizzante	25			70 °C	2	68 °C	1:10	1,3	0:50	0,9	10,0
 Rapido	25	 (5)	1	65 °C	3	65 °C	1:30	1,3	1:10	0,9	15,0
 Risciacquo					1	--- °C	0:07	0,01	0:07	0,01	3,5

1) I consumi variano a seconda della temperatura dell'acqua in ingresso, della temperatura ambientale, dal carico, dalle funzioni aggiuntive selezionate e altro. I valori del programma Eco sono precisi, gli altri sono indicativi.

2) Collegamento alla presa d'acqua fredda, circa 15 °C.

3) Collegamento alla presa d'acqua calda, circa 60 °C.

4) Questo programma è adatto per il lavaggio di piatti sporchi senza residui di cibo ostinati ed è il programma più efficace in termini di consumo combinato di energia e acqua. Si utilizza per valutare la conformità alla legislazione UE in materia di ecodesign.

5) Autoapertura Porta





Impostazioni

Aprire Impostazioni della lavastoviglie

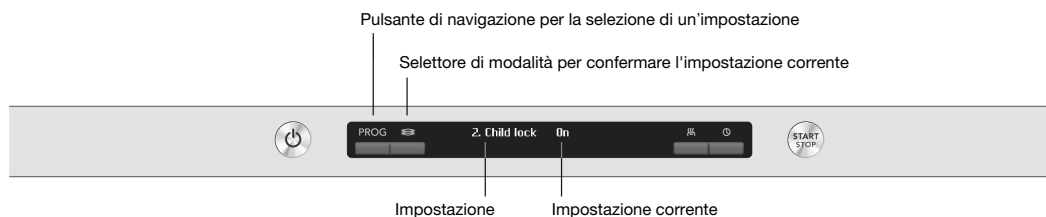
Per aprire Impostazioni della lavastoviglie, premere il pulsante di navigazione **PROG** fino a quando Impostazioni viene visualizzato sul display e confermare la selezione con il selettore di modalità .

Per uscire da Impostazioni della lavastoviglie scegliere Esci e confermare la selezione con il selettore di modalità .



Impostazioni	Opzioni	
1. Lingua	<i>English/Svenska/Dansk/Norsk/Suomi/Nederlands/Français/Deutsch/Italiano/Русский/Español/Português/Sloven./Eesti/Latviešu/Lietuvių/Hrvatski/Polish/简体中文 / 繁體中文 / 日本語</i>	È possibile scegliere la lingua del display.
2. Blocco sicurezza 	<i>On/Off</i>	È possibile attivare il blocco di sicurezza (blocco dei tasti) per impedire ai bambini di avviare la lavastoviglie. Per attivare o disattivare temporaneamente il blocco di sicurezza, premere e tenere premuto il selettore di modalità  ed il pulsante opzione per Partenza ritardata  per 3 secondi.
3. Display	Logo <i>On/Off</i>	Impostazione per nascondere il logo visualizzato sul display.
	Contrasto <i>1/2/3/4</i>	Per regolare il contrasto del display.
	Prog. Info schermo <i>T/S</i>	È possibile scegliere le informazioni da visualizzare sul display.  0:07 T-Text (Testo)  0:07 S-Symbol (Simbolo)

La tabella prosegue dalla pagina precedente

Impostazioni	Opzioni	
4. Suono	Conferma 0/1/2/3	Questo suono viene utilizzato per confermare la pressione di ogni tasto.
	Volume 0/1/2/3	Il segnale acustico indica il termine del programma di lavaggio. <i>I messaggi di errore sono sempre accompagnati da un segnale acustico.</i>
5. Brillantante 💧	0/1/2/3/4/5/TAB	Impostazione del dosaggio di brillantante. L'erogatore di brillantante può essere regolato tra 0 (Off) e 5 (Dosaggio elevato). Aumentare la dose di brillantante: <ul style="list-style-type: none"> • Se sulle stoviglie sono presenti tracce di calcare. Ridurre la dose di brillantante: <ul style="list-style-type: none"> • Se sulle stoviglie è presente una patina bluastra appiccicosa. • Se sulle stoviglie sono presenti striature. • Se si forma schiuma. Se la vostra acqua è molto dolce, il brillantante può essere diluito con acqua al 50%. Quando si utilizza un detersivo multifunzione che contiene brillantante, è possibile attivare l'impostazione TAB.
6. Super risciacquo	On/Off	Super risciacquo aggiunge due risciacqui supplementari. <i>È attivato nei seguenti programmi:</i> <i>Intensivo</i> <i>Rapido</i>
7. Extra Dry	On/Off	Attivare l'impostazione Extra Dry per migliorare i risultati dell'asciugatura. Il consumo di energia aumenterà leggermente. <i>Attivato nei seguenti programmi (se non è selezionata l'opzione Autoapertura Porta):</i> <i>Eco</i> <i>Automatico</i> <i>Intensivo</i> <i>Rapido</i>

Impostazioni

La tabella prosegue dalla pagina precedente

Impostazioni	Opzioni																																		
8. Durezza acqua	0/1/2/3/4/5/6/7/8/9	Regolare l'addolcitore d'acqua. Selezionare l'impostazione in base alla durezza dell'acqua. L'impostazione deve essere corretta!																																	
		<table border="1"><thead><tr><th>Scala tedesca di durezza dell'acqua</th><th>Scala francese di durezza dell'acqua</th><th>Impostazione consigliata</th></tr></thead><tbody><tr><td>0-5°dH</td><td>0-9°FH</td><td>0</td></tr><tr><td>6-8°dH</td><td>10-14°FH</td><td>1</td></tr><tr><td>9-11°dH</td><td>15-20°FH</td><td>2</td></tr><tr><td>12-14°dH</td><td>21-25°FH</td><td>3</td></tr><tr><td>15-19°dH</td><td>26-34°FH</td><td>4</td></tr><tr><td>22-24°dH</td><td>35-43°FH</td><td>5</td></tr><tr><td>25-29°dH</td><td>44-52°FH</td><td>6</td></tr><tr><td>30-39°dH</td><td>53-70°FH</td><td>7</td></tr><tr><td>40-49°dH</td><td>71-88°FH</td><td>8</td></tr><tr><td>50°dH</td><td>89°FH</td><td>9</td></tr></tbody></table>	Scala tedesca di durezza dell'acqua	Scala francese di durezza dell'acqua	Impostazione consigliata	0-5°dH	0-9°FH	0	6-8°dH	10-14°FH	1	9-11°dH	15-20°FH	2	12-14°dH	21-25°FH	3	15-19°dH	26-34°FH	4	22-24°dH	35-43°FH	5	25-29°dH	44-52°FH	6	30-39°dH	53-70°FH	7	40-49°dH	71-88°FH	8	50°dH	89°FH	9
		Scala tedesca di durezza dell'acqua	Scala francese di durezza dell'acqua	Impostazione consigliata																															
		0-5°dH	0-9°FH	0																															
		6-8°dH	10-14°FH	1																															
		9-11°dH	15-20°FH	2																															
		12-14°dH	21-25°FH	3																															
		15-19°dH	26-34°FH	4																															
		22-24°dH	35-43°FH	5																															
		25-29°dH	44-52°FH	6																															
		30-39°dH	53-70°FH	7																															
		40-49°dH	71-88°FH	8																															
50°dH	89°FH	9																																	
		Non dimenticare di mettere il sale nel vano del sale dopo aver impostato l'addolcitore d'acqua su 1 - 9.																																	
		<i>Se l'acqua ha una durezza inferiore a 6° dH (9° fH), selezionare 0. L'addolcitore d'acqua viene disattivato e non è necessario il sale.</i>																																	
Esci		Per uscire da Impostazioni della lavastoviglie scegliere Esci e confermare la selezione con il selettore di modalità  .																																	

👉 Aggiungere brillantante

Quando è necessario rifornire il contenitore del brillantante, sul display apparirà il simbolo sopra indicato.

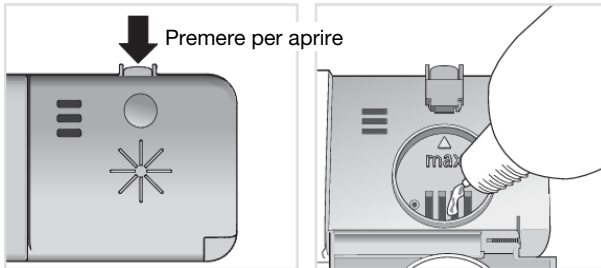

1. Aprire il coperchio del contenitore del brillantante.
2. Rabboccare con attenzione il brillantante solo fino al livello contrassegnato **max**.
3. Pulire ogni eventuale schizzo di prodotto attorno al contenitore.
4. Chiudere saldamente il coperchio.

Dopo aver rifornito la vaschetta, potrebbe trascorrere qualche minuto prima dello spegnimento della spia.

★ Aggiungere sale

Quando è necessario rifornire la vaschetta del sale, sul display apparirà il simbolo sopra indicato.

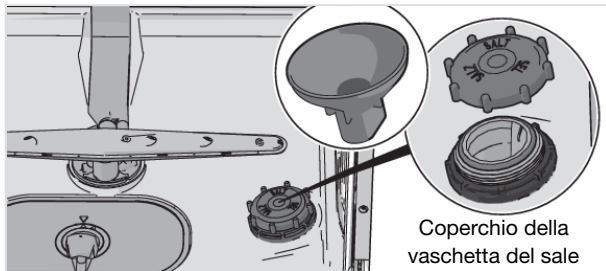

1. Svitare il coperchio della vaschetta del sale.
2. Posizionare l'imbuto fornito in dotazione con la lavastoviglie nel foro di rabbocco del vano sale. (L'acqua è necessaria solo la prima volta).
3. Quindi aggiungere il sale, fino a un massimo di 630 gram, finché la vaschetta non è piena. Utilizzare sale grosso o sale specifico per lavastoviglie.
4. Rimuovere il sale in eccesso per poter avvitare saldamente il coperchio della vaschetta.

Dopo aver rifornito la vaschetta, potrebbe trascorrere qualche minuto prima dello spegnimento della spia.

Cura e pulizia

AVVISIO!

Per evitare macchie di ruggine è necessario avviare un programma di lavaggio immediatamente dopo l'aggiunta di sale.

Mai versare detersivo per lavastoviglie nella vaschetta del sale. In questo modo l'addolcitore d'acqua viene danneggiato.

Pulizia dei filtri

Filtro a maglia larga

Il filtro a maglia larga trattiene i frammenti di cibo che non possono passare attraverso il tubo di scarico. Vuotare il filtro a maglia larga quando necessario. Si consiglia di pulire il filtro ad intervalli regolari a seconda della frequenza di utilizzo della lavastoviglie.

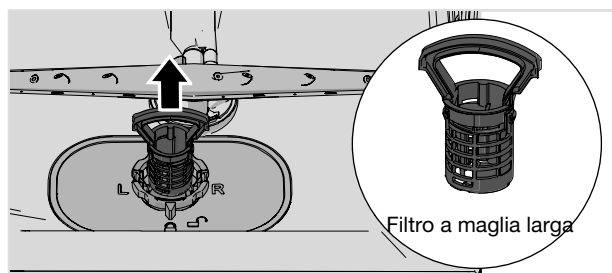

1. Sollevare il filtro a maglia largha dalla maniglia.
2. Pulire il filtro a maglia largha.
3. Reinserrire il filtro a maglia larga. Premere in basso finchè non scatta in posizione di blocco.

Filtro a maglia fine

I detriti che si accumulano sul filtro a maglia fine vengono automaticamente risciacquati durante ogni lavaggio. Pulire il filtro a maglia fine quando necessario. Si consiglia di pulire il filtro ad intervalli regolari a seconda della frequenza di utilizzo della lavastoviglie.

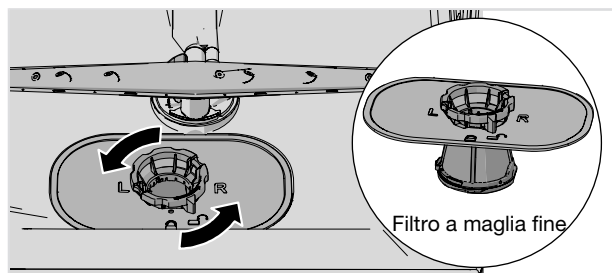

1. Ruotare l'anello di serraggio in senso antiorario e sollevare il filtro a maglia fine verso l'alto.
2. Pulire il filtro a maglia fine.
3. Reinserrire il filtro a maglia fine e ruotare l'anello di serraggio in senso orario fino alla posizione di blocco. Controllare che i bordi sigillino correttamente.

Ricordarsi di reinserire il filtro a maglia larga.

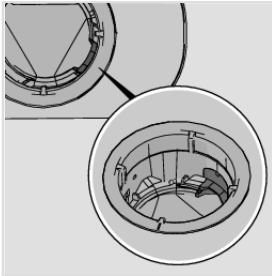

Verificare che il fermo colorato situato a destra del drenaggio inferiore sia al suo posto.

NOTA!

I risultati del lavaggio potrebbero essere mediocri a causa dei filtri a maglia fine e maglia grossa montati non correttamente. La lavastoviglie non deve essere utilizzata senza filtri!

Pulizia dei bracci irroratori

Talvolta i fori e i supporti possono bloccarsi. Rimuovere mediante un ago o un oggetto simile qualsiasi frammento accumulato. I bracci irroratori sono dotati di fori anche nella parte inferiore.

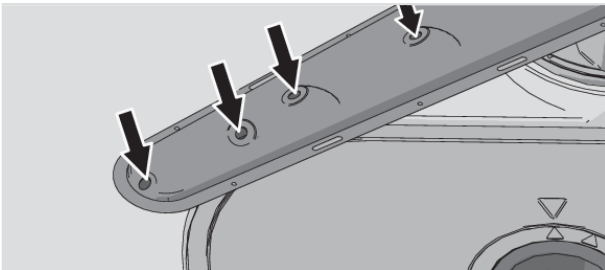

Per facilitare la pulizia è possibile rimuovere i bracci irroratori. Ricordarsi di rimontarli saldamente al loro posto.

Braccio irroratore per il cassetto delle posate

- Il cesto superiore deve essere tolto prima che sia possibile sganciare il braccio irroratore per il cassetto delle posate. Vedere la sezione Braccio irroratore superiore.
- Estrarre il cassetto posate superiore. Premere verso l'alto il braccio irroratore per il cassetto delle posate e svitare in senso antiorario il supporto del braccio, per rimuoverlo.

Braccio irroratore superiore

- Il cesto superiore deve essere tolto prima di sganciare il braccio irroratore superiore. Estrarre il cesto superiore e ruotare verso l'esterno i fermi del cesto presenti su ogni binario (vedere illustrazione). Ora il cesto può essere rimosso.

Cura e pulizia

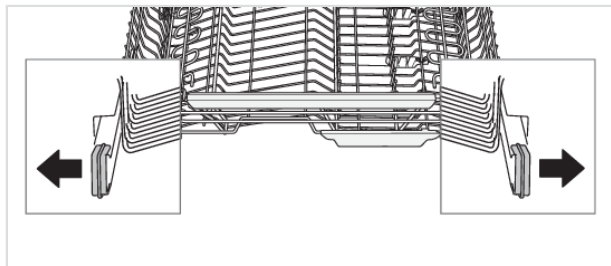

- Sollevare in verticale il braccio irroratore inferiore, per sganciarlo.

Braccio irroratore inferiore

- Tirare il braccio irroratore inferiore in senso verticale per sganciarlo.

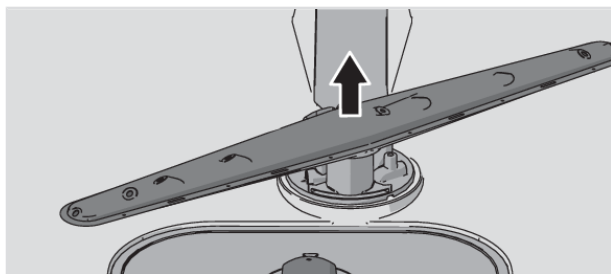

Pulire la lavastoviglie dentro e fuori

Porta e guarnizione della porta

Aprire la porta. Pulire regolarmente i lati della porta e la sua guarnizione con un panno leggermente umido. Pulire la guarnizione della porta sul bordo anteriore inferiore della lavastoviglie con una spazzola per stoviglie.

Display e pulsanti

Mantenere il display e i pulsanti puliti. Se necessario, pulirli con un panno asciutto o leggermente umido. Non utilizzare in nessun caso detersivi, poiché potrebbero graffiare le superfici.

Prima di pulire i pulsanti, spegnere la lavastoviglie dall'interruttore di alimentazione generale per evitare di attivarli inavvertitamente.

Vasca della lavastoviglie

La vasca della lavastoviglie è in acciaio inox e si mantiene pulita con il normale utilizzo (se usata su base regolare).

Se l'acqua della zona è dura, nella lavastoviglie si possono accumulare depositi di calcare. Se ciò dovesse accadere, eseguire il programma Intensivo con due cucchiaini di acido citrico nel contenitore detersivo (senza stoviglie in macchina). Sul mercato esistono anche detersivi speciali per lavastoviglie.

Rimuovere eventuali ostruzioni

Sbloccare la pompa di scarico

Se la lavastoviglie contiene ancora acqua al termine del programma, la pompa di scarico potrebbe essere ostruita. Queste ostruzioni si possono rimuovere facilmente.

1. Spegnerla con l'interruttore principale e scolgarla dalla presa a muro.
2. Rimuovere il filtro a maglia larga e il filtro a maglia fine.
3. Togliere l'acqua dalla vasca lavastoviglie.
4. Per controllare la pompa di scarico, rimuovere il fermo colorato sulla destra nello scarico inferiore.
5. Girare a mano la pala della pompa che si trova dietro al fermo della pompa di scarico. Rimuovere le ostruzioni.
6. Riposizionare il fermo della pompa di scarico assieme ai filtri a maglia larga e a maglie sottile.
7. Inserire nuovamente la spina nella presa di corrente.

Se la lavastoviglie continua a non partire e si avverte un ronzio, significa che è stata attivata la protezione antiriboccamento.

- Chiudere il rubinetto di alimentazione.
- Rimuovere la spina dalla presa a parete.
- Contattare l'assistenza.

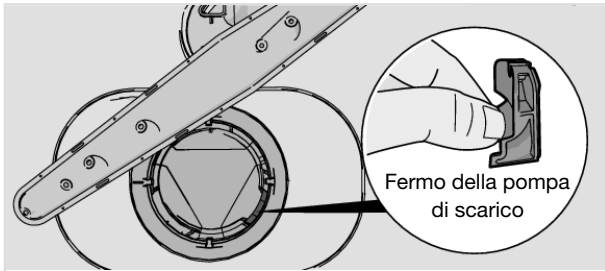

NOTA!

Non dimenticare di riposizionare il fermo della pompa di scarico.

Sbloccare il filtro del tubo di ingresso dell'acqua

Se l'alimentazione d'acqua contiene piccole particelle, il filtro esterno sul tubo di ingresso dell'acqua può bloccarsi, provocando Err ingresso acqua.

1. Spegnerla con l'interruttore principale e scolgarla dalla presa a muro.
2. Chiudere il rubinetto dell'acqua.
3. Svitare il tubo di ingresso dell'acqua
4. Rimuovere con cautela il filtro esterno dal tubo di ingresso dell'acqua e pulirlo.
5. Riposizionare il filtro e controllare che la guarnizione sia posizionata correttamente.
6. Avvitare il tubo di ingresso dell'acqua saldamente in posizione.

Cura e pulizia

7. Collegare la macchina alla presa a parete e aprire il rubinetto dell'acqua. Lasciare che la pressione si stabilizzi e controllare che la connessione sia a tenuta stagna.

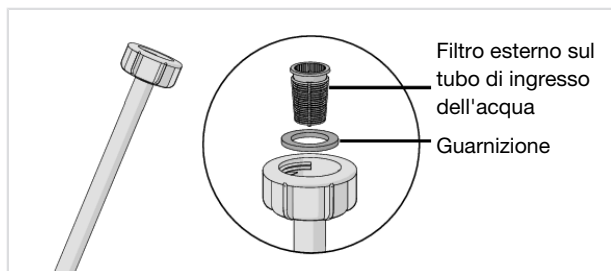

Tipo di guasto sul display		Azione
F10	Traboccamento 1	Pulire la pompa di scarico. Vedere il capitolo Cura e pulizia. Se il problema persiste, contattare l'assistenza.
F11	Err uscita acqua	Vedere "L'acqua rimane all'interno della lavastoviglie" nella tabella "Problema" seguente. Se il problema persiste, contattare l'assistenza.
F12	Err ingresso acqua	Verificare che il rubinetto dell'acqua sia aperto. Controllare che il filtro esterno sul tubo di ingresso dell'acqua non sia ostruito. Vedere Sbloccare il filtro del tubo di ingresso dell'acqua nel capitolo Cura e pulizia. Se il problema persiste, contattare l'assistenza.
F40	Perdita valv ingr	Chiudere il rubinetto dell'acqua e contattare l'assistenza.
F52	Err livello acqua	Pulire il filtro a maglia larga e il filtro a maglia fine. Controllare che il filtro esterno sul tubo ingresso acqua non sia ostruito. Se il problema persiste, chiamare l'assistenza.
F54	Traboccamento 2	Chiudere il rubinetto dell'acqua e contattare l'assistenza.
F56	Err pompa circ	Contattare l'assistenza.
F67	Err ingresso acqua	Verificare che il rubinetto dell'acqua sia aperto. Controllare che il filtro esterno sul tubo di ingresso dell'acqua non sia ostruito. Vedere Sbloccare il filtro del tubo di ingresso dell'acqua nel capitolo Cura e pulizia. Se il problema persiste, contattare l'assistenza.

Premere qualsiasi pulsante per cancellare il messaggio di errore.

Problema	Possibili cause	Azione
Quando vengono premuti, i pulsanti non reagiscono.	I pulsanti sono stati premuti troppo presto dall'apertura della porta.	Attendere qualche istante e quindi riprovare.
	Blocco di sicurezza (blocco dei tasti) attivato.	Vedere il capitolo Impostazioni.
	La porta è chiusa.	Aprire la porta. I pulsanti reagiscono solo quando la porta è aperta.
	I pulsanti sono sporchi.	Pulire con un panno asciutto o lievemente umido.

Ricerca dei guasti

La tabella prosegue dalla pagina precedente

Problema	Possibili cause	Azione
Impossibile chiudere la porta.	I cesti non sono collocati in modo corretto.	Verificare che i cesti siano posizionati orizzontalmente in modo corretto. Verificare che i piatti non impediscano ai cesti di scorrere in modo corretto.
	Il blocco della porta non scatta e non chiude.	Controllare il blocco della porta. Se non scatta e non chiude, aprire la porta. Premere e mantenere premuto il tasto di navigazione PROG e il tasto per l'opzione Autoapertura Porta  finché il display non inizia a lampeggiare. Attendere che smetta di lampeggiare (60 secondi). Chiudere la porta. Verificare che il blocco della porta sia scattato e la porta sia bloccata.

La tabella prosegue dalla pagina precedente

Problema	Possibili cause	Azione
La lavastoviglie non si avvia.	Il tasto di avvio Start/Stop è stato premuto troppo brevemente.	Tenere premuto il tasto Start/Stop fino a che sul display non compare il simbolo "Programma Avviato".
	La porta non è chiusa correttamente.	Controllare.
	La lavastoviglie è stata aperta per aggiungere più piatti mentre un programma è in corso.	Chiudere la porta e aspettare. Dopo un po', la lavastoviglie continua il programma.
	Il blocco della porta non è scattato e non ha chiuso.	Controllare il blocco della porta. Se non è scattato e non ha chiuso, aprire la porta. Premere e mantenere premuto il tasto di navigazione PROG e il tasto per l'opzione Autoapertura Porta  finché il display non inizia a lampeggiare. Attendere che smetta di lampeggiare (60 secondi). Chiudere la porta. Verificare che il blocco della porta sia scattato, che la porta sia bloccata e che la lavastoviglie abbia avviato il programma.
	È scattato un fusibile/interruttore di corrente.	Controllare.
	La spina non è inserita nella presa a parete.	Controllare.
	Il rubinetto dell'acqua è chiuso.	Controllare.
	Traboccamento/perdita.	Controllare.
	Si avverte un ronzio (pompa di scarico) proveniente dalla lavastoviglie che non si arresta quando l'interruttore di alimentazione principale è spento.	Chiudere il rubinetto dell'acqua. Estrarre la spina e contattare l'assistenza.
	Verificare che l'opzione Partenza ritardata non sia stata selezionata.	Se si vuole annullare l'opzione Partenza ritardata, tenere premuto il tasto Start/Stop per tre secondi.

Ricerca dei guasti

La tabella prosegue dalla pagina precedente

Problema	Possibili cause	Azione
Le stoviglie non sono pulite.	I bracci irroratori non ruotano.	Verificare che le stoviglie non stiano bloccando i bracci irroratori.
	Fori del braccio irroratore o cuscinetti bloccati.	Pulire i bracci irroratori. Fare riferimento al capitolo Cura e pulizia.
	Programma di lavaggio non adatto.	Selezionare un programma ad alta temperatura per rimuovere il grasso da piatti molto sporchi, ad esempio Intensivo.
	Dosaggio del detersivo errato.	Dosare il detersivo in base alla durezza dell'acqua. Quantità eccessive o scarse di detersivo comportano risultati di lavaggio non soddisfacenti.
	Il detersivo è vecchio. Il detersivo è un prodotto deperibile.	Evitare di acquistare confezioni eccessivamente grandi.
	Le stoviglie sono caricate in modo errato.	Non coprire i piatti con ciotole di grandi dimensioni o oggetti simili. Evitare di collocare bicchieri molto alti negli angoli dei cesti.
	I bicchieri e le tazze si sono rovesciati durante l'esecuzione del programma.	Collocare le stoviglie in modo stabile.
	I filtri non sono montati correttamente.	Controleer of de filtergreep in de stoppositie vast zit.
	Il fermo della pompa di scarico è assente.	Verificare che il fermo colorato situato a destra del drenaggio inferiore sia al suo posto. Consultare il capitolo Cura e pulizia.
Macchie sull'acciaio inossidabile o sull'argento.	Alcuni alimenti, come senape, maionese, limone, aceto, sale e salse, se a contatto prolungato nel tempo con stoviglie in acciaio inossidabile, possono provocare la formazione di macchie.	Se la lavastoviglie non viene attivata immediatamente, sciacquare le stoviglie con residui di questo tipo di alimenti. Utilizzare a questo scopo il programma Risciacquo.
	Tutti i tipi di acciaio inossidabile possono macchiare l'argento, se vi entrano in contatto durante il lavaggio. Anche l'alluminio può macchiare le stoviglie.	Per evitare segni e ossidazione, separare le stoviglie fatte in metalli diversi, come argento, acciaio inossidabile e alluminio.

La tabella prosegue dalla pagina precedente

Problema	Possibili cause	Azione
Macchie o patine sulle stoviglie.	Impostazione del dosaggio del brillantante errata.	Vedere il capitolo Impostazioni.
	L'impostazione TAB è attivata e viene utilizzato un detersivo multifunzione con caratteristiche di asciugatura insufficienti.	Cambiare detersivo multifunzione o disattivare l'impostazione TAB e rabboccare il sale e il brillantante. Vedere Brillantante nel capitolo Impostazioni.
	La vaschetta del sale è vuota.	Rifornire il sale. Vedere il capitolo Cura e pulizia.
	Impostazioni dell'addolcitore d'acqua errate.	Vedere Durezza acqua nel capitolo Impostazioni.
	L'addolcitore d'acqua perde sale.	Verificare che il coperchio della vaschetta del sale sia serrato in modo adeguato. Altrimenti contattare l'assistenza.
	Temperature troppo elevate e/o quantità eccessive di detersivo possono causare danneggiamenti al cristallo. Purtroppo non è possibile porre rimedio a questo problema, ma solo prevenirlo.	Lavare i cristalli a basse temperature e con moderate quantità di detersivo. Contattare il produttore del detersivo.
Sulle stoviglie è presente una patina bluastra appiccicosa.	Il dosaggio del brillantante impostato è eccessivo.	Ridurre il dosaggio. Vedere il capitolo Impostazioni. Se l'acqua è molto dolce, si consiglia di diluire il brillantante 50:50 con acqua.
Macchie dopo il lavaggio.	Le tracce di rossetto o di tè possono essere difficili da eliminare.	Utilizzare un detersivo con un agente sbiancante.
Residui di detersivo nel contenitore dopo il lavaggio.	Il contenitore del detersivo era umido quando è stato aggiunto detersivo.	Quando si aggiunge detersivo, il contenitore detersivo deve essere asciutto.
	Lo scomparto del detersivo è bloccato.	Verificare che le stoviglie non impediscano l'apertura dello scomparto del detersivo.
Si avverte un tintinnio durante il lavaggio.	I piatti non sono posizionati in modo corretto o i bracci irroratori non stanno ruotando.	Verificare che le stoviglie siano collocate in modo ben saldo. Far girare i bracci irroratori per accertarsi che possano ruotare liberamente.

Ricerca dei guasti

La tabella prosegue dalla pagina precedente

Problema	Possibili cause	Azione
L'acqua rimane all'interno della lavastoviglie.	I filtri sono otturati.	Pulire il filtro a maglia larga e il filtro a maglia fine.
	I filtri non sono montati correttamente.	Controllare di de filtergreep in de stoppositie vast zit.
	Residui nella pompa di scarico.	Pulire la pompa di scarico. Vedere il capitolo Cura e pulizia.
	Il fermo della pompa di scarico è assente.	Verificare che il fermo colorato situato a destra del drenaggio inferiore sia al suo posto. Consultare il capitolo Cura e pulizia.
	Tubo di scarico piegato.	Verificare che il tubo sia privo di pieghe e curve strette.
	Tubo di scarico bloccato.	Scollegare il tubo di scarico dove si collega al sifone del lavello. Controllare che non ci siano detriti ad ostruire e che l'allacciamento abbia un diametro interno di almeno 14 mm.
Cattivo odore all'interno della lavastoviglie.	Sporczia attorno alle guarnizioni e agli angoli.	Pulire con una spazzola per stoviglie e un detersivo poco schiumoso.
	Sono stati selezionati programmi a bassa temperatura per un periodo di tempo prolungato.	Eseguire un programma ad alta temperatura una o due volte al mese.
Depositi di grasso nella lavastoviglie.	Sono stati selezionati programmi a bassa temperatura per un periodo di tempo prolungato.	Selezionare un programma ad alta temperatura per rimuovere il grasso da piatti molto sporchi, ad esempio Intensivo.
Le stoviglie non sono abbastanza asciutte.	L'opzione Autoapertura Porta non è attivata.	Attivare l'opzione Autoapertura Porta.
	La lavastoviglie non è completamente carica.	Caricare completamente la lavastoviglie.
	Il brillantante deve essere rabboccato o il dosaggio impostato è insufficiente.	Rabboccare il brillantante o aumentare la dose di brillantante. Vedere il capitolo Impostazioni.
	L'impostazione TAB è attivata e viene utilizzato un detersivo multifunzione con caratteristiche di asciugatura insufficienti.	Cambiare detersivo multifunzione o disattivare l'impostazione TAB e rabboccare il sale e il brillantante. Vedere Brillantante nel capitolo Impostazioni.

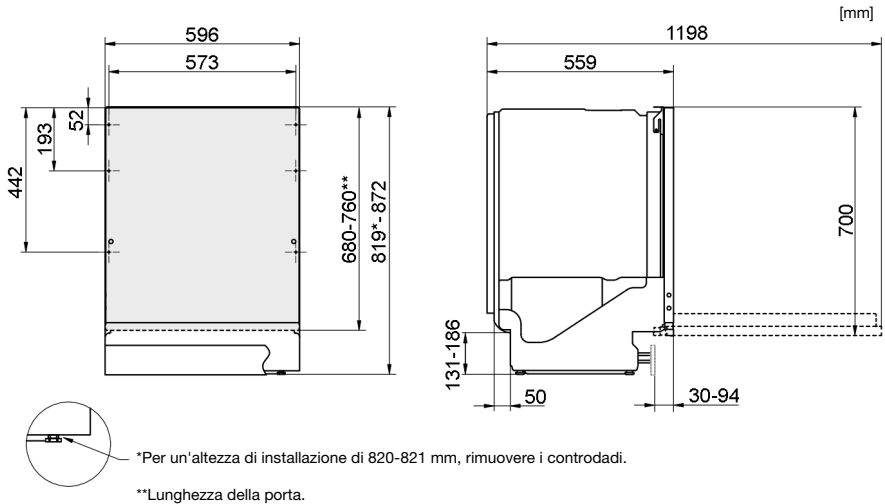

Dimensioni nominali. Le misure effettive possono variare.

È importante leggere e seguire, nella loro interezza, le istruzioni e i consigli illustrati di seguito. Eseguire l'installazione e i collegamenti in conformità al manuale di installazione aggiuntivo.

Istruzioni per la sicurezza

- I collegamenti all'impianto elettrico, idrico e allo scarico devono essere eseguiti da installatori qualificati.
- Relativamente all'impianto idrico, elettrico e allo scarico agire sempre nel rispetto delle norme applicabili.
- Attenzione durante l'installazione! Indossare guanti protettivi! Devono essere sempre presenti due persone!
- Per prevenire danneggiamenti derivanti da eventuali perdite d'acqua, collocare un vassoio protettivo sul pavimento sotto la lavastoviglie.
- Prima di avvitare la lavastoviglie in posizione, testarla eseguendo il programma Risciacquo. Verificare che la lavastoviglie si riempia d'acqua e si scarichi. Verificare inoltre che non siano presenti perdite da nessun collegamento.

AVVISI!

Durante l'installazione della lavastoviglie, interrompere l'erogazione dell'acqua.

Durante le attività di installazione, la spina deve rimanere scollegata oppure l'alimentazione della presa a parete staccata.

Installazione

Configurazione

- Le dimensioni di incasso e di collegamento sono incluse nel manuale di istruzioni di installazione aggiuntivo. Prima di cominciare l'installazione, verificare la correttezza di tutte le dimensioni. Si noti che l'altezza della porta è regolabile per allinearla con gli sportelli degli altri mobili.
- Accertarsi che l'area in cui la lavastoviglie deve essere installata sia solida. Agire sui piedini regolabili per ottenere l'altezza desiderata. Serrare i controdadi.
- Se la lavastoviglie è ad incasso, gli arredi circostanti devono essere resistenti ad eventuale formazione di condensa.
- Fissare la pellicola protettiva (imballata nel sacchetto dei documenti) al lato inferiore del piano di lavoro. La pellicola protettiva serve a proteggere il piano di lavoro dall'umidità.
- Verificare che la macchina sia installato in modo che la porta si apra liberamente, altrimenti il blocco della porta potrebbe non funzionare.
- Si ricorda che le molle della porta potrebbero richiedere la regolazione dopo il montaggio di un'anta di copertura. Regolare le molle sinistra e destra della porta in maniera uniforme finché non è perfettamente equilibrata.

Allacciamento dello scarico

Per qualsiasi informazione, consultare il manuale di installazione aggiuntivo.

Questo modello di lavastoviglie è adatto per un'installazione a incasso rialzato (per il raggiungimento di un'altezza di lavoro ergonomica). Ciò significa che la lavastoviglie può essere collocata con il tubo di scarico ad un livello più basso rispetto alla parte inferiore della lavastoviglie, anche direttamente verso uno scarico a pavimento. La lavastoviglie è dotata di un dispositivo antisifone integrato per impedire alla macchina di svuotarsi durante il ciclo di lavaggio.

È anche possibile collegare il tubo di scarico a un raccordo sul sifone del lavello. Il raccordo deve avere un diametro interno di almeno 14 mm.

Il tubo di scarico può essere allungato fino a un massimo di 2,5 m (la lunghezza totale del tubo di scarico non deve superare i 4,5 m). Tutti i giunti e le tubazioni di collegamento devono avere un diametro interno di almeno 14 mm. Tuttavia, il tubo di scarico potrebbe essere sostituito con un nuovo tubo privo di giunti.

Nessun componente del tubo di scarico deve essere collocato al di sopra di 950 mm dalla parte inferiore della lavastoviglie.

Collegare il tubo di scarico con una fascetta stringitubo. Accertarsi che il tubo di scarico non presenti schiacciamenti.

Allacciamento all'alimentazione dell'acqua

Utilizzare solamente il tubo di ingresso dell'acqua fornito con la lavastoviglie. Non riusare tubi vecchi o diversi.

Il tubo di alimentazione deve essere dotato di un rubinetto dell'acqua. Il rubinetto dell'acqua deve essere facilmente accessibile, in modo da poter chiudere l'acqua se è necessario spostare la lavastoviglie.

Una volta completata l'installazione, aprire il rubinetto dell'acqua e aspettare che la pressione si stabilizzi. Controllare che tutti gli allacciamenti siano a tenuta stagna.

Allacciamento alla presa d'acqua fredda

Se l'edificio è riscaldato con gasolio, elettricità o gas, allacciare la lavastoviglie alla presa d'acqua fredda.

Allacciamento alla presa d'acqua calda

Se l'edificio è riscaldato utilizzando un metodo efficiente come teleriscaldamento, energia solare o geotermica, allacciare la lavastoviglie alla presa di acqua calda (max. 70 °C). L'allacciamento all'acqua calda riduce i tempi di lavaggio e il consumo di energia della lavastoviglie.

NOTA!

Non superare la temperatura consentita per l'acqua in ingresso. Alcuni materiali utilizzati in certi tipi di pentole non resistono a temperature elevate. Vedere Stoviglie delicate nel capitolo Caricamento della lavastoviglie.

Collegamento elettrico

Le informazioni relative al collegamento elettrico si trovano sulla targhetta del numero di serie: le specifiche qui espresse devono corrispondere all'alimentazione elettrica.

La lavastoviglie deve essere collegata ad una presa con messa a terra.

La presa elettrica a parete dovrà essere collocata all'esterno dell'area di installazione, in modo da risultare facilmente accessibile dopo l'installazione della lavastoviglie. Non utilizzare prolunghe!

NOTA!

Gli interventi di riparazione e manutenzione ai fini della sicurezza o per migliorare le prestazioni devono essere effettuati esclusivamente da professionisti qualificati.

Informazioni sul prodotto

Sulla targhetta di identificazione è presente un codice QR. Eseguire la scansione del codice per visualizzare le informazioni sul prodotto.

(solo alcuni modelli)

Contattare l'assistenza

Leggere il capitolo Ricerca dei guasti prima di contattare il centro di assistenza. Se si è verificato un problema che non è possibile risolvere, rivolgersi al centro di assistenza più vicino per ottenere aiuto professionale, visita il sito www.asko.com. Il nostro sito web riporta anche informazioni sulla disponibilità dei ricambi e sulle riparazioni che gli utenti possono eseguire autonomamente.

Quando si contatta il centro assistenza, fornire i dettagli sulla targhetta di identificazione. Includere il numero di articolo (1) e il numero di serie (2).

Si ricorda che riparazioni non professionali possono esporre l'utente a rischi di sicurezza e invalidare la garanzia.

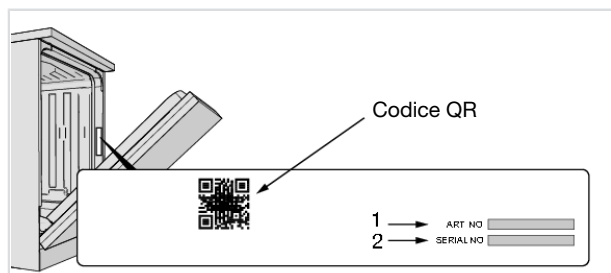

Dati tecnici

Altezza:	819-872 mm
Larghezza:	596 mm
Profondità:	559 mm
Peso:	50 kg ¹⁾
Numero di coperti standard:	14 ²⁾
Pressione dell'acqua:	0,03–1,0 MPa
Collegamento elettrico:	Vedere la targhetta con l'indicazione del tipo.
Potenza nominale:	Vedere la targhetta con l'indicazione del tipo.

¹⁾ Il peso può variare a seconda delle diverse specifiche.

²⁾ Conforme allo standard EN 50242 / EN 60436.

Informazioni per i consumatori

Le informazioni sul prodotto sono disponibili su www.asko.com/energylabel, dove è presente anche un link per l'European Product Database for Energy Labelling, EPREL. Oppure puoi visitare direttamente il sito <https://eprel.ec.europa.eu>. Segui le istruzioni per effettuare la ricerca in base al nome del modello.

Le informazioni necessarie sono riportate sulla targhetta di identificazione del numero di serie. Annota il nome del modello (3).

Informazioni per l'ente di collaudo

Le informazioni su questo prodotto sono disponibili nell'European Product Database for Energy Labelling, EPREL e si possono anche richiedere via e-mail all'indirizzo dishwashers@appliance-development.com.

La richiesta deve includere i dati riportati sulla targhetta del numero di serie. Indicare il numero dell'articolo (1), il numero di serie (2) e il nome del modello (3).

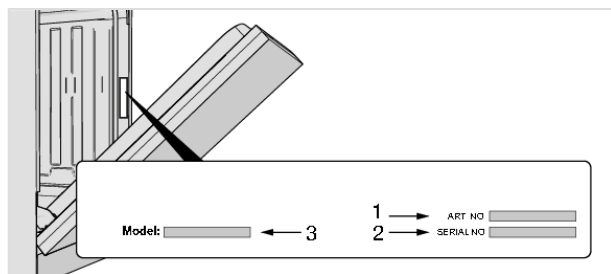

ASKO

Inspired by Scandinavia

ASKO APPLIANCES AB • SOCKERBRUKSGATAN 3, SE-531 40 LIDKÖPING, SWEDEN • WWW.ASKO.COM



839819-a3



Ci riserviamo il diritto di apportare modifiche.